

CTX Tandem

Brugsanvisning og vedligeholdelsesvejledning

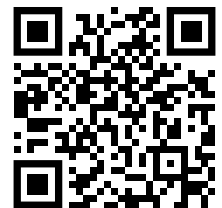
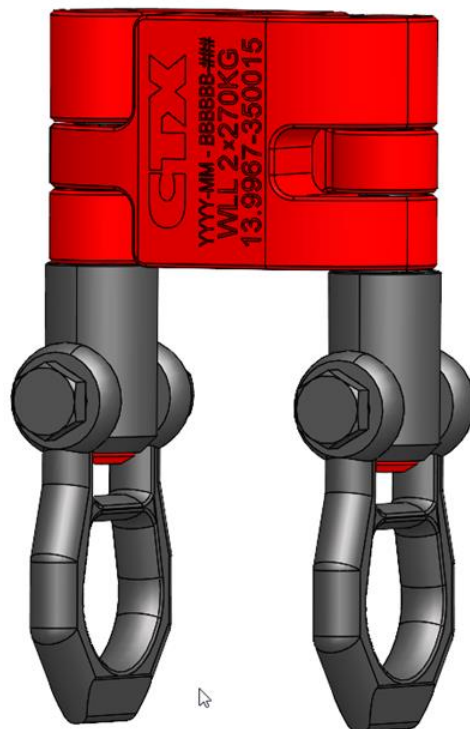

Beskrivelse:	CTX Tandem Kæde Ø4x12mm, Ø5x15mm, & Ø7,2x21mm
CERTEX Danmark A/S Artikelnummer:	13.9967-350015, 13.9967-350016, & 13.9967-350017
Dokument:	CTX-Tandem-GM

Dokument:	Operating and Maintenance Instructions	Dato:	09-12-2024
Project:	CTX Tandem	Initialer:	MAN
Dok. No:	CTX-Tandem-GM	Dok rev:	0.5

Revisioner af dokument

Version	Dato	Beskrivelse af ændring	Initialer
0	08-07-2021	Release of document	XKKO / AHM
0.1	08-07-2021	Minor change (Spare parts)	AHM
0.2	09-11-2022	Merge of tool sizes	JHA
0.3	25-01-2023	Changed header	MAN
0.4	02-10-2023	Spiral cable safety	JHA
0.5	09-12-2024	Additional safety chamfer	RTT

Yderligere oplysninger

Yderligere information kan findes på hjemmesiden::

<https://www.certex.dk/en/ctx/tandem>

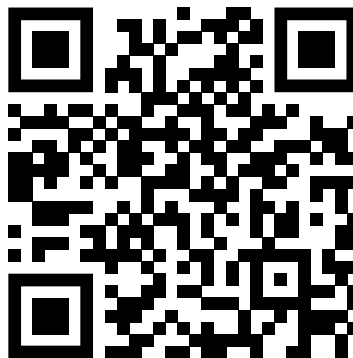

Dokument:	Operating and Maintenance Instructions	Dato:	09-12-2024
Project:	CTX Tandem	Initialer:	MAN
Dok. No:	CTX-Tandem-GM	Dok rev:	0.5

Indholdsfortegnelse

REVISIONER AF DOKUMENT	2
YDERLIGERE OPLYSNINGER	2
1 INTRODUKTION	4
2 DEFINITIONER	5
2.1 SIGNALORD.....	6
2.2 SIKKERHEDSSYMBOLER.....	7
2.3 ANSVARFRASKRIVELSE	7
3 PRODUKTSPECIFIKATION	8
3.1 PRODUKTTYPE OG BETEGNELSE	8
3.2 DIMENSIONER OG VÆGT	9
4 GENERELLE SIKKERHEDSOPLYSNINGER	9
5 BETJENINGSVEJLEDNING	11
5.1 FØR FØRSTE BRUG	11
5.1.1 Kædestørrelse	11
5.2 INSTRUKTIONER FØR BRUG	11
5.3 BRUG	12
5.4 BRUGSBEGRÆNSNINGER.....	15
5.5 OPBEVARING	15
5.6 BORTSKAFFELSE AF AFFALD	15
6 EFTERSYN OG VEDLIGEHOLDELSE	16
6.1 DAGLIGE EFTERSYN FORETAGET AF BRUGER	16
6.2 ÅRLIGT EFTERSYN AF EN FAGMAND	16
6.3 DEFEKTER	18
7 SERVICE OG REPARATION AF SERVICEAGENT	19
7.1 RESERVEDELE	19
7.2 ADRESSER PÅ KUNDESERVICE	19
8 RESERVEDELE	20
9 TEGNING / YDERLIGERE DETALJER	21
10 LOG / NOTER	25

Dokument:	Operating and Maintenance Instructions	Dato:	09-12-2024
Project:	CTX Tandem	Initialer:	MAN
Dok. No:	CTX-Tandem-GM	Dok rev:	0.5

1 Introduktion

Kære kunde,

For at undgå skade på ejendom eller personskade skal instruktionerne i denne brugermanual overholdes, og udstyret skal vedligeholdes og opbevares korrekt og tilstrækkeligt.

De instruktioner, der er angivet i denne brugermanual, skal læses, forstås og følges af alle personer, der overvåger, betjener eller arbejder med udstyret eller personer i nærheden af udstyret og/eller tilhørende tilbehør, når det er i brug.

Denne brugermanual angiver et anbefalet minimumssikkerhedsniveau og krav til personligt beskyttelsesudstyr for at betjene det udstyr og de tilbehør, der beskrives i denne brugermanual. Det skal dog bemærkes, at eventuelle yderligere sikkerhedsregler og anbefalinger, der er angivet af lovgivning, myndigheder eller operatørens virksomhed, skal overholdes.

Det er vigtigt, at brugsanvisningerne til alt tilbehør også læses, forstås og følges.

Denne brugermanual skal opbevares sammen med udstyret til enhver tid.

Hvis der opstår problemer eller spørgsmål ved brug af løfteudstyret, bedes du kontakte producenten direkte:

CERTEX Danmark A/S
Trekanten 6-8
DK - 6500 Vojens
Danmark
Tlf. Nr.: (45) 74 54 14 37
www.certex.dk/

Dokument:	Operating and Maintenance Instructions	Dato:	09-12-2024
Project:	CTX Tandem	Initialer:	MAN
Dok. No:	CTX-Tandem-GM	Dok rev:	0.5

2 Definitioner

I denne instruktionsbrugermanual gælder følgende definitioner:

- Farezone¹ Enhver zone inden for og/eller omkring maskiner, hvor en person er udsat for risiko for deres sundhed og sikkerhed.
- Afskærmning¹ En del af et produkt, der specielt anvendes til at give beskyttelse ved hjælp af en fysisk barriere.
- Skade² Fysisk skade eller skade på menneskers sundhed eller skade på ejendom eller miljø.
- Fare¹ En potentiel kilde til skade eller skade på sundheden.
- Instruktion (til brug)² Information fra producenten af et produkt til sikker og effektiv brug af produktet.
- Brugsanvisning² Ethvert relevant middel til overførsel af information, der indeholder instruktioner.
- Tilsigtet brug¹ Brug af maskiner i overensstemmelse med oplysningerne i brugermanualen.
- Løfteudstyrtilbehør¹ En forbindelsesenhed, del, kæde, løftebånd eller andet tilslutningsstykke, der er fastgjort til løfteudstyret til tilslutning til lasten. Disse skal være mærket separat, hvis de ikke er en del af den fulde samling.
- Vedligeholdelse² Kombinationen af alle tekniske og administrative handlinger, der har til formål at holde et emne eller produkt i en brugbar og sikker tilstand, hvor det kan udføre den tilsigtede designfunktion. Dette inkluderer reparation, justering og rengøring.
- Manual² Et dokument, der indeholder alle relevante brugeroplysninger.
- Mærkning¹ Læseligt skilt eller indskrift til identifikation af typen af en komponent eller enhed, der er vedhæftet af producenten af komponenten eller enheden, samt betegnelse af visse funktioner ved produktet for dets sikre brug.
- Ændring² Ændring foretaget på et produkt for at ændre dets tilsigtede brug og/eller en revision af instruktionerne efter ændring af et produkt.
- Betjeningspersonale / operatør¹ En person, der er betroet af ejeren af maskinen til at betjene, vedligeholde, rengøre, reparere eller flytte udstyret. Denne person skal være uddannet af ejeren i overensstemmelse med de opgaver, der skal udføres
- Risiko¹ Kombinationen af sandsynligheden og graden af en skade eller skade på sundheden, der kan opstå i en farlig situation.
- Kvalificeret person² En kvalificeret person er en person med relevant teknisk uddannelse, træning eller erfaring til at opfatte risici og undgå farer, der opstår under brug af et produkt.
- Specifikation² Et dokument, der angiver krav, funktionelt relaterede karakteristika, processer eller et produkt skal besidde.



Dokument:	Operating and Maintenance Instructions	Dato:	09-12-2024
Project:	CTX Tandem	Initialer:	MAN
Dok. No:	CTX-Tandem-GM	Dok rev:	0.5

- Supervisor¹ En supervisor er en udpeget ansvarlig person for produktivitet, træning og handlinger for en lille gruppe medarbejdere.
- WLL Arbejdslastgrænse - Dette er den maksimale belastning, som det ikke-fastgjorte løfteudstyrstilbehør er designet til at løfte under de betingelser, der er angivet af producenten. (EN13155).
- PPE Personligt beskyttelsesudstyr
- N/A Ikke relevant.

Ref: 1) Directive 2006/42/EC
2) EN 82079-1

2.1 Signalford

Denne brugermanual klassificerer sikkerhedsoplysninger og forholdsregler i fire kategorier: "FARE", "ADVARSEL", "FORSIGTIG" og "BEMÆRK".

 FARE
Angiver en øjeblikkelig farlig situation, som hvis den ikke undgås, vil resultere i død eller alvorlig skade.
 ADVARSEL
Angiver en potentielt farlig situation, som hvis den ikke undgås, kan resultere i død eller alvorlig skade.
 FORSIGTIG
Angiver en potentielt farlig situation, som hvis den ikke undgås, kan resultere i mindre eller moderat skade.

BEMÆRK
Angiver information, der anses for vigtig, men ikke relateret til fare (f.eks. meddelelser om skader på ejendom).

 **INFORMATION**
Noter med nyttige oplysninger, tips og anbefalinger.

Dokument:	Operating and Maintenance Instructions	Dato:	09-12-2024
Project:	CTX Tandem	Initialer:	MAN
Dok. No:	CTX-Tandem-GM	Dok rev:	0.5

2.2 Sikkerhedssymboler



Obligatorisk

En blå cirkel med et hvidt symbol indeni. Dette angiver en bestemt fremgangsmåde, der skal tages.



Advarsel!

En gul trekant med en sort kant. Det sorte symbol indeni angiver advarslen om en fare..



Forbud

Et rødt cirkulært bånd med en diagonal tværstang på en hvid baggrund. Det sorte symbol indeni angiver, at bestemt adfærd er forbudt.

2.3 Ansvarsfraskrivelse

- CERTEX Danmark A/S er ikke ansvarlig for skader opstået heraf som følge af naturkatastrofer såsom brand, jordskælv og torden, tredjeparts adfærd, ulykke, forsætlig adfærd eller uagtsomhed fra en kundes side, fejlagtig brug og anden brug, der overstiger driftstilstanden.
- CERTEX Danmark A/S er ikke ansvarlig for hændelige skader som følge af brug eller manglende brug af produktet, såsom tab af forretningsfortjeneste, standsning af forretning og beskadigelse af den løftede last.
- CERTEX Danmark A/S er ikke ansvarlig for skader, der opstår som følge af uagtsomhed af indholdet i betjenings- og vedligeholdelsesvejledningen og brug af produktet, der overstiger omfanget af dets specifikation.
- CERTEX Danmark A/S er ikke ansvarlig for skader, der opstår som følge af funktionsfejlen, som skyldes kombinationen af produktet med andre enheder, som CERTEX Danmark A/S ikke er involveret i.
- CERTEX Danmark A/S er ikke forpligtet til at levere de reservedele til produktet, som det er bestået for i 10 år efter produktets ophør.

Dokument:	Operating and Maintenance Instructions	Dato:	09-12-2024
Project:	CTX Tandem	Initialer:	MAN
Dok. No:	CTX-Tandem-GM	Dok rev:	0.5

3 Produktspecifikation

3.1 Produkttype og betegnelse

Den præsenterede brugervejledning dækker brug og vedligeholdelse af CTX Tandem. Værktøjerne er identificeret som varenummer 13.9967-350015, 13.9967-350016 og 13.9967-350017.

CTX Tandem er beregnet til at tilføje tilbehør til en hængende hejsekæde for at løfte mange separate byrder med en vægt, der ikke overstiger WLL 270 kg på hvert løfteøje.

CTX Tandem er designet med to klemmer (1) og to selvåsende løftestifter (2).

Se Tabel 1 og Figur 3.

	Del	Tegnings nr.
1	Klemme, mærket	13.9967-3500XX-001*
2	Klemme, umærket	13.9967-3500XX-002*
3	Selvåsende løftestift	99.DK34-000975
4	Spiral kabel	13.9967-350013-SPCA

Tabel 1: CTX Tandem-delene * 'XX' er enten 15, 16 eller 17.

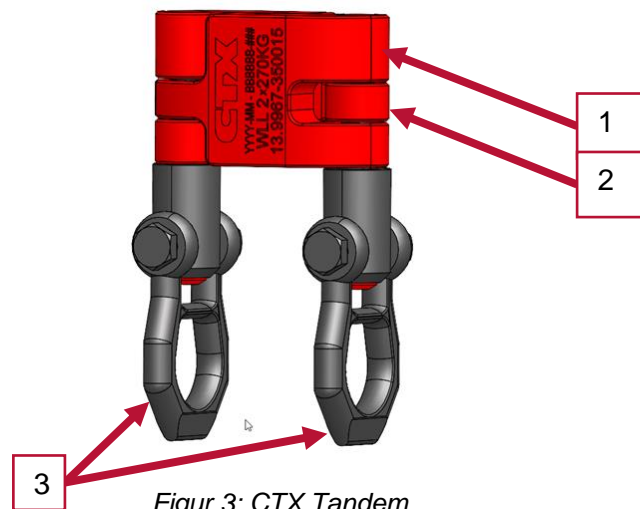

Figur 3: CTX Tandem

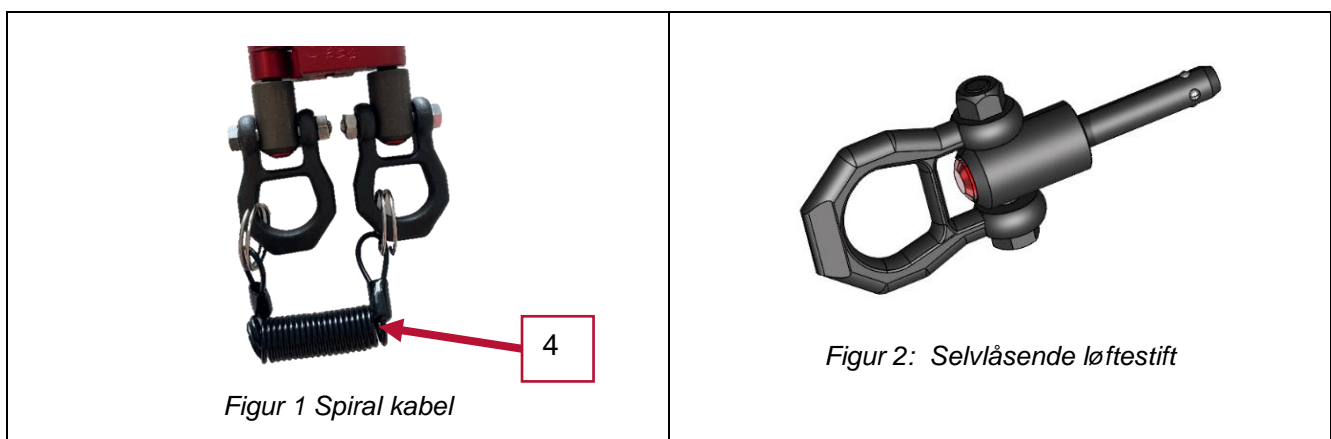

Figur 1 Spiral kabel

Figur 2: Selvåsende løftestift

Dokument:	Operating and Maintenance Instructions	Dato:	09-12-2024
Project:	CTX Tandem	Initialer:	MAN
Dok. No:	CTX-Tandem-GM	Dok rev:	0.5

CTX Tandem-værktøjet er designet i overensstemmelse med direktiv 2006/42/EC, EN13155 og ASME BTH-1.

Værktøjet er fremstillet i henhold til direktiv 2006/42/EF og testet med en statisk testkoefficient på 1,5.

3.2 Dimensioner og vægt

Dimensioner, W x L x H *	49mm x 82mm x 136mm
Vægt *	1 kg

* - uden Bumper Ring

4 Generelle sikkerhedsoplysninger

Benyt alt nødvendigt personligt beskyttelsesudstyr (PPE), når du bruger CTX Tandem.





Obligatorisk! Bær sikkerhedsfodtøj

Bær hele tiden sikkerhedsfodtøj, når du bruger udstyr for at forhindre, at genstande beskadiger dine fødder.

	⚠ ADVARSEL
	Alle gældende lokale, nationale og internationale sundheds- og sikkerhedsbestemmelser og PPE-krav SKAL følges ud over CERTEX Danmark A/S sikkerhedsanbefalinger.

	⚠ FARE
	<ul style="list-style-type: none"> • Sørg altid for, at lasten er korrekt fastgjort til CTX Tandem. <ul style="list-style-type: none"> ○ Se afsnit Fejl! Henvisningskilde ikke fundet. Fejl! Henvisningskilde ikke fundet. • Never exceed the specified WLL. • Overskrid aldrig den specificerede WLL. • Stå, arbejd eller passer aldrig under en hængende byrde, og når løfteanordningen sænkes, skal operatøren sikre, at eventuelt påmonteret løftetilbehør ikke svinger ind i personale i fareområdet. • Ved sænkning af lasten skal operatøren sikre, at den er på et sikkert underlag, så den ikke falder eller roterer, når løfteanordningen frakobles og fjernes. • Hvis der under løft er en potentiel fare for klemning mellem løfteudstyr, last, maskiner, bygningsdele osv., må ingen personer eller operatører opholde sig i fareområdet. • Ved udendørs arbejde skal der tages yderligere forholdsregler på grund af vejrforhold, der kan påvirke sikkerheden ved arbejdet..

Dokument:	Operating and Maintenance Instructions	Dato:	09-12-2024
Project:	CTX Tandem	Initialer:	MAN
Dok. No:	CTX-Tandem-GM	Dok rev:	0.5

	⚠ ADVARSEL
	<ul style="list-style-type: none"> • Alt løfteudstyr, der er fastgjort til CTX Tandem eller anvendes i løfteoperationen, skal være CE-mærket og godkendt til den byrde, der skal løftes. • Løfteanordningen må aldrig efterlades uden opsyn under en løfteoperation, og lasten skal sikres, før den forlader farezonen. • Brug aldrig CTX Tandem med synlige defekter eller mangler, såsom slitage, skævheder, rustskader eller lignende.
	⚠ ADVARSEL
	<ul style="list-style-type: none"> • CTX Tandem må aldrig bruges til at transportere personer eller andre levende ting.
	⚠ ADVARSEL
	<ul style="list-style-type: none"> • Selvlåsende løftestifter er ikke egnede til kontinuerlig rotation af lasten. • Tilsudsninger (f.eks. gryn og slibning, olie- og emulsionsaflejringer, støv) kan påvirke funktionen af de selvlåsende stifter. Brug af beskadigede selvlåsende løftestifter kan være farligt. • Inden enhver brug skal du omhyggeligt inspicere de selvlåsende løftestifter (dvs. deformiteter, brud, rifter, skader, manglende kugler, korrosion, oplåsningfunktion). Beskadigede selvlåsende stifter skal straks tages ud af drift.

Dokument:	Operating and Maintenance Instructions	Dato:	09-12-2024
Project:	CTX Tandem	Initialer:	MAN
Dok. No:	CTX-Tandem-GM	Dok rev:	0.5

5 Betjeningsvejledning

5.1 Før første brug

5.1.1 Kædestørrelse

Ved brug af CTX Tandem skal brugen af en korrekt kædestørrelse sikres. Den passende kædestørrelse er angivet oven på den umærkede klemme. Klemmen er mærket for eksempel 5, der henviser til kædestørrelser. Nummeret inspiceres visuelt som vist på figur 4: Kædestørrelse. Se afsnit 5.4 Brugsgrænser for detaljer om kæder.

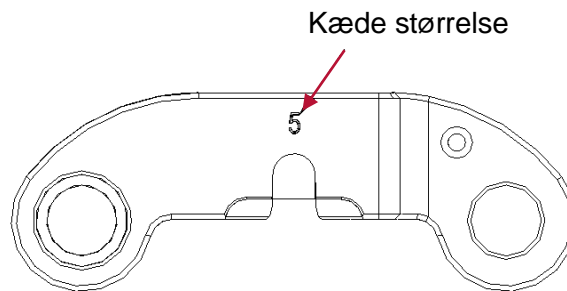

Figur 4: Kæde størrelse

5.2 Instruktioner før brug

Før brug af CTX Tandem skal værktøjets tilstand kontrolleres. Sørg for, at overfladen på CTX Tandem er ren og fri for genstande.

Visuelt skal CTX Tandem synes at være i god stand og sikker at bruge. Der må ikke observeres nogen synlig deformation, beskadigelse, fejl, revner eller korrosion. Undersøg omhyggeligt de selvslående løftestifter for deformiteter, brud, rifter, skader, manglende kugler, korrosion og oplåsningsfunktion. Sørg for, at stiften og delene er fri for snavs, snavs eller urenheder, der kan begrænse funktionaliteten af låsemekanismen.

Hvis der findes fejl i CTX Tandem, skal udstyret tages ud af drift.

Brug den ikke, før en kompetent person har inspiceret CTX Tandem fuldstændigt og bekræftet, at den er sikker at bruge.

	⚠ ADVARSEL
	<ul style="list-style-type: none"> • Ingen ændringer, ændringer af CTX Tandem bør foretages uden forudgående rådgivning og skriftlig godkendelse fra CERTEX Danmark A/S. • Uautoriserede ændringer, ændringer og brug af uoriginale reservedele kan resultere i dødsfald eller alvorlig personskade.

Dokument:	Operating and Maintenance Instructions	Dato:	09-12-2024
Project:	CTX Tandem	Initialer:	MAN
Dok. No:	CTX-Tandem-GM	Dok rev:	0.5

5.3 Brug

CTX Tandem-klemmerne er fastgjort omkring en hejsekæde, og klemmerne er sikret med de selvåsende løftestifter, som ses på figur 4.

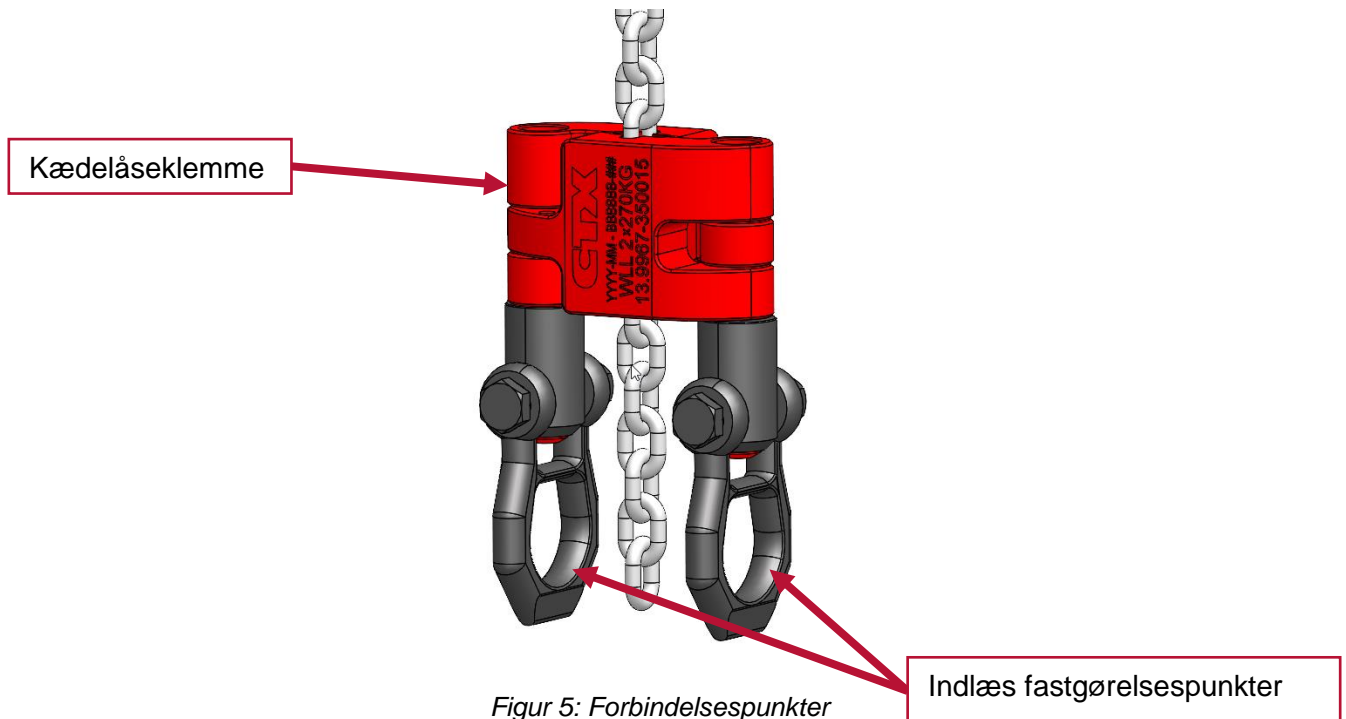

Figur 5: Forbindelsespunkter

Monteringsvejledning:

	<ol style="list-style-type: none"> 1. Saml to klemmer ved hjælp af en af de selvåsende sikkerhedsnåle. Tryk på knappen (A) for at frigøre kuglerne i den selvåsende sikkerhedsnål. Slip knappen (A) for at låse kuglerne. NB: Træk fast i den selvåsende stift for at sikre, at den er låst i den nederste position.
--	--

Dokument:	Operating and Maintenance Instructions	Dato:	09-12-2024
Project:	CTX Tandem	Initialer:	MAN
Dok. No:	CTX-Tandem-GM	Dok rev:	0.5

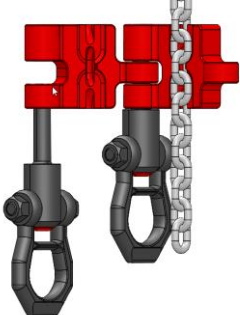
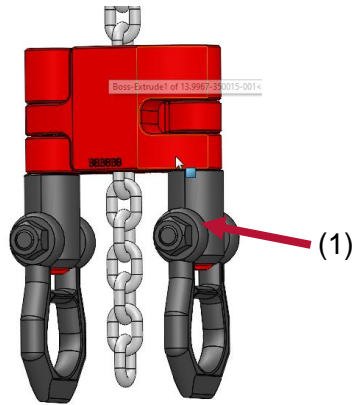
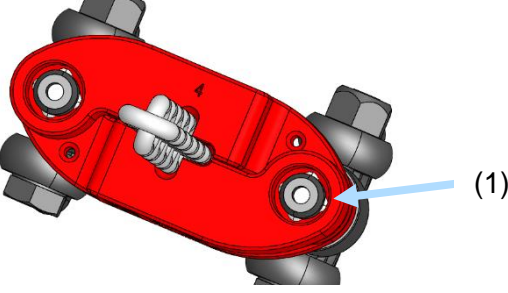
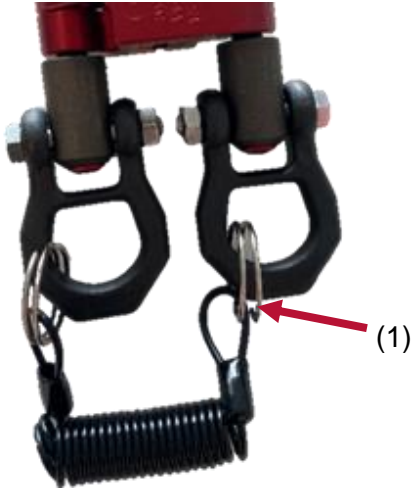

	<p>1. Placer hejsekæden i fordybningen af klemmen.</p> <p>Sørg for, at det selvlåsende sikkerhedsnålsøje peger nedad.</p>
	<p>2. Lås kæden med den anden selvlåsende sikkerhedsstift (1).</p> <p>Tryk på knappen (A) for at frigøre kuglerne i den selvlåsende sikkerhedsnål.</p> <p>Slip knappen (A) for at låse kuglerne.</p>
	<p>3. Kontroller visuelt, om de selvlåsende sikkerhedsnålskugler (1) er låst korrekt i klemmehullet og at dette er det yderste klemmehul.</p> <p>NB: Træk i hvert løftepunkt for at sikre, at de selvlåsende stifter er sikkert låst.</p> <p>Sørg altid for at bruge ende stopperen for at undgå at beskadige hejseren.</p>
	<p>4. Det valgfrie spiralkabel (1) skal monteres på den nederste del af det selvlåsende sikkerhedsnålsøje.</p> <p>NB: Kontroller visuelt at spiralkablet er monteret som vist på billedet til venstre.</p>

Dokument:	Operating and Maintenance Instructions	Dato:	09-12-2024
Project:	CTX Tandem	Initialer:	MAN
Dok. No:	CTX-Tandem-GM	Dok rev:	0.5

Lasten fastgøres til CTX Tandem gennem passende godkendt løftetilbehør til fastgørelsespunkterne – løfteøjer.

	 FORSIGTIGT
	<p>Lasten skal fordeles symmetrisk over begge løfteøjer for at sikre, at tyngdepunktet af den samlede last placeres på akse af hejsekæden.</p>

	 ADVARSEL
	<ul style="list-style-type: none"> Sikkerhedsstiftens knap (A) låses efter fjedring tilbage til udgangspositionen ved hjælp af fjedermodstanden. Betjen ikke knappen, når lasten er påsat. Spiralkablet, eller andre genstande, må ikke monteres i nærheden af knappen (A) på den selvåbende løftestift. <div style="text-align: center; margin-top: 20px;">  </div>

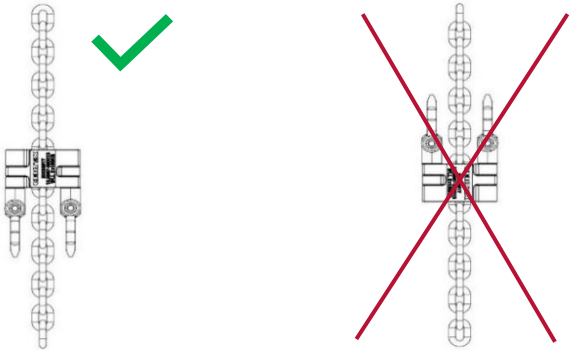
	 ADVARSEL
	<ul style="list-style-type: none"> Sørg for, at sikkerhedsnålens øjne peger nedad. Løft aldrig lasten med sikkerhedsnåle-øjnene på toppen af CTX Tandem. <p>NB: Træk i hvert løftepunkt for at sikre, at de selvåbende stifter er sikkert låst.</p> <div style="text-align: center; margin-top: 20px;">  </div>

Dokument:	Operating and Maintenance Instructions	Dato:	09-12-2024
Project:	CTX Tandem	Initialer:	MAN
Dok. No:	CTX-Tandem-GM	Dok rev:	0.5

5.4 Brugsbegrænsninger

CTX Tandem har begrænsninger i brug på grund af dets design. Den er designet til maksimalt 16000 læssecykluser iht. EN13155.

Velegnet til kæder:

Kædestørrelse	Ø4x12 mm	Ø5x15 mm	Ø7.2x21 mm
Grænser D	Ø3.8 to Ø4.2 mm	Ø4.8 to Ø5.2mm	Ø7.0mm to Ø7.4mm
Grænser L	11 mm to 13 mm	14 mm to 16 mm	20 mm to 22 mm

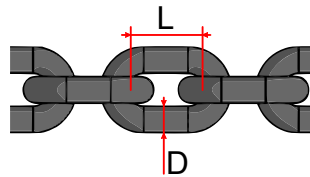

Vindforholdene skal gøre det muligt at udføre løfteoperationen sikkert.

Temperaturområde: -20°C til 60°C.

CTX Tandem dele og kæde skal være fri for is, snavs, snavs etc. for sikker løftning. Hvis det bruges i miljøer med kraftig korrosion, skal værktøjet rengøres grundigt efter hver brug og opbevares i en passende emballage for at undgå korrosion af stål- og aluminiumsdele.

Hvis det anvendes i temperaturer under +5°C, skal det sikres, at ingen fugt eller vand kan fryse og forårsage, at mekanismerne i den selvåsende sikkerhedsnål begrænses.

5.5 Opbevaring

Når den ikke bruges, skal CTX Tandem altid opbevares indendørs i et rent og tørt miljø og fri for enhver kemisk interaktion for at reducere risikoen for korrosion.

5.6 Bortskaffelse af affald

CTX Tandem producerer intet affald.

Alle metaldele skal sendes til en genbrugsstation eller returneres til producenten til bortskaffelse.

Dokument:	Operating and Maintenance Instructions	Dato:	09-12-2024
Project:	CTX Tandem	Initialer:	MAN
Dok. No:	CTX-Tandem-GM	Dok rev:	0.5

6 Eftersyn og vedligeholdelse

CTX Tandem skal aflæsses, før der udføres nogen inspektion.

6.1 Daglige eftersyn foretaget af bruger

CTX Tandem skal inspiceres af brugeren før brug eller mindst en gang om måneden.

Vedligeholdelsesinspektion – Tjekliste		
Vare	Kontrol metode	Kriterie
1. Den samlede CTX Tandem	Visuelt	<ul style="list-style-type: none"> • Helhedsindtrykket af CTX Tandem skal synes at være i god stand og sikkert at bruge. • Ingen synlig deformation, beskadigelse, fejl eller revner.. • Ingen korrosion er synlig.
2. Eftersyn af de selvlåsende sikkerhedsnåle	Visuelt	<ul style="list-style-type: none"> • Der er ingen synlig deformation, slid eller revner. • Der vises ingen manglende og beskadigede kugler, korrosion eller skrueforbindelsesskader ved bøjlens. • Ingen korrosion er synlig.
	Manuelt	<ul style="list-style-type: none"> • Kuglernes låseanordning skal låses med en fjedermekanisme. • Sjækken bevæger sig frit.
3. Spiralkabel	Visuelt	<ul style="list-style-type: none"> • Der er ingen synlig deformation, slid eller revner. • Der vises ingen manglende og beskadigede kugler, korrosion eller skrueforbindelsesskader ved bøjlens. • Ingen korrosion er synlig.

Ved anvendelse i temperaturer under +5°C skal det sikres, at ingen fugt eller vand kan fryse og bevirke, at mekanismerne i den selvlåsende sikkerhedsnål begrænses.

6.2 Årligt eftersyn af en fagmand

CTX Tandem skal efterses og serviceres grundigt af en faglært person hver 12. måned.

Serviceeftersynet må kun udføres af behørigt kvalificeret personale eller løfteudstyrsteknikere, som har den passende krævede uddannelse.

Et specielt serviceværktøj (Valgfrit - varenr. 13.9967-350013-INSP) kan bruges til at inspicere, om der er for stort slid.

Dokument:	Operating and Maintenance Instructions	Dato:	09-12-2024
Project:	CTX Tandem	Initialer:	MAN
Dok. No:	CTX-Tandem-GM	Dok rev:	0.5

Vedligeholdelsesinspektion – Tjekliste		
Vare	Kontrol metode	Kriterie
1. Den samlede CTX Tandem	Visuelt	<ul style="list-style-type: none"> • Helhedsindtrykket af CTX Tandem skal synes at være i god stand og sikkert at bruge. • Ingen synlig deformation, beskadigelse, fejl eller revner. • Ingen korrosion eller synlige fordybninger.
	Måling	<ul style="list-style-type: none"> • Diameter på boring til selvlåsende stifter er mellem Ø10,00 og Ø10,11mm. <p>NB: Brug af det specielle serviceværktøj foretrækkes.</p> <p>Varenummer: 13.9967-350013-01</p>
2. Eftersyn af de selvlåsende sikkerhedsnåle	Visuelt	<ul style="list-style-type: none"> • Der er ingen synlige deformationer, slid eller revner. • Der er ingen manglende og beskadigede kugler, korrosion, skrueforbindelsesskader ved bøjlen. • Ingen korrosion eller synlige fordybninger.
	Manuelt	<ul style="list-style-type: none"> • Kuglernes låseanordning skal låses med en fjedermekanisme. • Sjaklen bevæger sig frit.
3. Inspection of chain grooves	Visuelt	<ul style="list-style-type: none"> • Der er ingen synlige deformationer, slid eller revner. • Ingen korrosion eller synlige fordybninger .
	Måling	<ul style="list-style-type: none"> • Ingen af de flade riller må overstige klemmens centerlinje (24 mm fra top eller bund)
4. Spiralkabel	Visuelt	<ul style="list-style-type: none"> • Der er ingen synlige deformationer, slid eller revner. • Der er ingen manglende og beskadigede kugler, korrosion, skrueforbindelsesskader ved bøjlen. • Ingen korrosion eller synlige fordybninger.

Dokument:	Operating and Maintenance Instructions	Dato:	09-12-2024
Project:	CTX Tandem	Initialer:	MAN
Dok. No:	CTX-Tandem-GM	Dok rev:	0.5

6.3 Defekter

Hvis der findes fejl i CTX Tandem, skal den defekte vare/værktøj tages ud af drift.

BEMÆRK

Ingen ændringer, ændringer af CTX Tandem bør foretages uden forudgående rådgivning og skriftlig godkendelse fra CERTEX Danmark A/S.



ADVARSEL

Uautoriserede ændringer, ændringer og brug af uoriginale reservedele kan resultere i dødsfald eller alvorlig personskade.

Dokument:	Operating and Maintenance Instructions	Dato:	09-12-2024
Project:	CTX Tandem	Initialer:	MAN
Dok. No:	CTX-Tandem-GM	Dok rev:	0.5

7 Service og reparation af serviceagent

7.1 Reservedele

Der må kun anvendes reservedele godkendt af CERTEX Danmark.

7.2 Adresser på kundeservice

CERTEX Danmark A/S
Trekanten 6-8
DK - 6500 Vojens
Denmark
Telefonnr.: (+45) 74 54 14 37

info@certex.dk

Hvis du befinder dig uden for Danmark, findes en nærliggende adresse på:
<https://www.certex.dk/en/offices>

CTX Tandem skal serviceres og vedligeholdes som specificeret af producenten eller efter opdaterede regler efter behov.

Dokument:	Operating and Maintenance Instructions	Dato:	09-12-2024
Project:	CTX Tandem	Initialer:	MAN
Dok. No:	CTX-Tandem-GM	Dok rev:	0.5

8 Reservedele

Komponent	Varenummer	Antal	Billede
Klemme, mærket	13.9967-3500XX-001	1	
Klemme, umærket	13.9967-3500XX-002	1	
Selvlåsende løftestift	99.DK34-000975	2	
Spiralkabel	13.9967-350013-SPCA	1	

* 'XX' er enten 15, 16, eller 17.

Dokument:	Operating and Maintenance Instructions	Dato:	09-12-2024
Project:	CTX Tandem	Initialer:	MAN
Dok. No:	CTX-Tandem-GM	Dok rev:	0.5

9 Tegning / Yderligere detaljer

Dokument:	Operating and Maintenance Instructions	Dato:	09-12-2024
Project:	CTX Tandem	Initialer:	MAN
Dok. No:	CTX-Tandem-GM	Dok rev:	0.5



Dokument:	Operating and Maintenance Instructions	Dato:	09-12-2024
Project:	CTX Tandem	Initialer:	MAN
Dok. No:	CTX-Tandem-GM	Dok rev:	0.5



Dokument:	Operating and Maintenance Instructions	Dato:	09-12-2024
Project:	CTX Tandem	Initialer:	MAN
Dok. No:	CTX-Tandem-GM	Dok rev:	0.5



